

SUN  **BALLAST**

Made to last

Patented systems

LA STRUCTURE PARFAITE

POUR LES PANNEAUX PHOTOVOLTAÏQUES
SUR TOITS PLATS

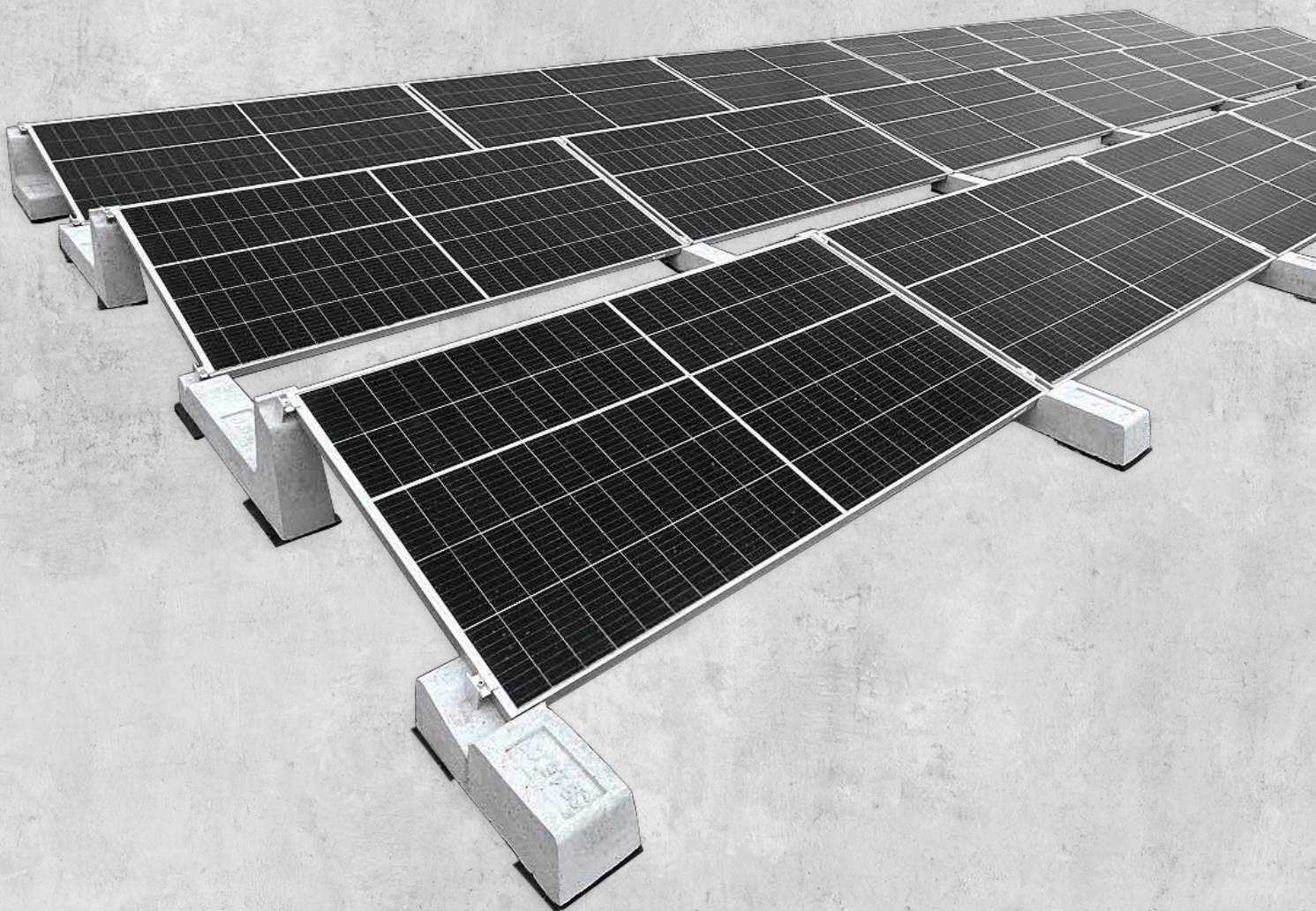

MAD E T



TO LAST





SUN BALLAST[®], LA SIMPLICITÉ À L'ÉTAT PUR



DEPUIS 2012, NOUS RÉINVENTONS LE MONDE
EN PROPOSANT DES SOLUTIONS
SIMPLES ET INNOVANTES À CEUX
QUI BÂTISSENT LES ÉNERGIES DU FUTUR.

Sun Ballast[®] est le fruit de la solide expérience directe de **Maurizio Iannuzzi** – fondateur et PDG de l'entreprise, dans le domaine de l'installation de panneaux photovoltaïques. Depuis plus de dix ans, la société conçoit des supports de panneaux solaires sur toit plat afin de faciliter et d'accélérer l'installation de ces systèmes.

C'est notre façon de contribuer au changement, de donner aux énergies du futur et aux personnes du présent un support solide, sûr et concret.
Un support fait pour durer.

Benefit corporation engagée dans des dizaines de projets sociaux, Sun Ballast[®] est la référence mondiale en matière de structures pour toits plats, et ses systèmes de lestage innovants en béton servent de support à des milliers de panneaux photovoltaïques dans le monde entier.

LA STRUCTURE PARFAITE POUR LES TOITS PLATS



NOS BALLASTS ET BALLASTS EN BÉTON ONT RÉVOLUTIONNÉ LE SECTEUR DES STRUCTURES DE SUPPORT ET SONT LA SOLUTION DE RÉFÉRENCE POUR TOUTES LES FIXATIONS DE PANNEAUX SOLAIRES SUR TOIT PLAT.

Solides, sûrs et polyvalents, les systèmes Sun Ballast® combinent les fonctions de support et de lestage en un seul et unique élément. Le succès mondial des solutions Sun Ballast® tient à leur simplicité.

Nos systèmes de lestage sont fabriqués à partir de matériaux de première qualité et ne nécessitent aucun perçage sur le toit: Il suffit de les poser, de fixer le panneau aux douilles pré-insérées et l'installation est terminée.

Nés d'une passion pour la recherche et le développement de solutions concrètes et innovantes, les systèmes Sun Ballast® sont disponibles avec différentes inclinaisons, et rendent le montage des panneaux photovoltaïques sur les toits plats beaucoup plus simple, plus sûr et plus rapide.





MADDE TO FAST



DES SOLUTIONS FAITES POUR DURER



TOUS LES BALLASTS SUN BALLAST®
SONT FABRIQUÉS EN BÉTON HAUTES
PERFORMANCES, CONTIENNENT DES DOUILLES
DE FIXATION ET UN NOYAU MÉTALLIQUE SPÉCIAL.
PARCE QUE LA FORCE N'EST PAS UNE OPINION.

Une qualité irréprochable,
tant au niveau des matières premières que de l'exécution.

Les ballasts Sun Ballast® sont réalisés
en béton C32/40 et résistent à la fissuration et à la corrosion.

Le noyau métallique à l'intérieur de la structure
fournit un renforcement supplémentaire contre toutes les
contraintes mécaniques, et les douilles M8 pré-insérées
permettent d'accélérer la fixation des panneaux solaires.

Tous les ballasts Sun Ballast® sont testés en soufflerie et en chambre pour essais
climatiques et offrent un équilibre parfait entre solidité, charge sur la toiture et
résistance au vent.

Garantis 25 ans, les ballasts durent bien plus longtemps.



DOMINEZ



THE EVENT

SYSTÈMES SUN BALLAST[®]

1

Mono-Rangée

Page 13

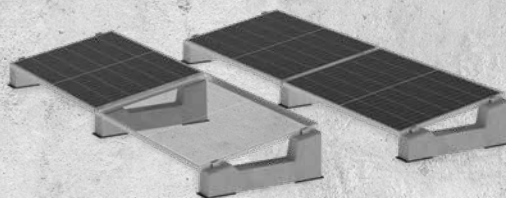

Simple, rapide et polyvalent: le système Mono-Rangée est disponible dans une large gamme de modèles et permet de positionner les modules verticalement, horizontalement ou d'est en ouest en ajustant librement la distance entre les rangées.

2

Connect

Page 14

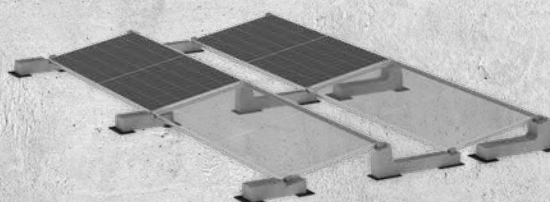

Faible charge, haute résistance: le système Connect relie tous les ballasts de manière à créer une seule grille ce qui permet de garantir une résistance maximale au vent et de réduire les charges sur les toits et les coûts de transport.

3

Voile

Page 17

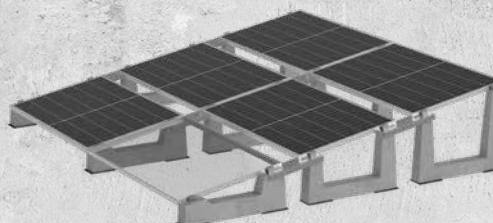

Un maximum d'énergie dans un minimum d'espace: le système à Voile permet de positionner jusqu'à six rangées consécutives de ballasts afin d'optimiser l'ensemble de la surface disponible.

4

Zero

Page 18

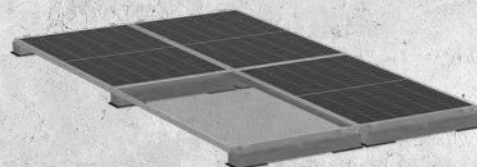

Fixation flexible, hauteur modulable: le système Zéro nous permet de fixer les modules sur tous les deux côtés, optimisant l'espace disponible et l'impact esthétique de l'installation.

5

EasyWest

Page 21



NOUVEAUTÉ

DEPUIS **2012** À VOS CÔTÉS SUR LES TOITS PLATS

Modules de grandes dimensions

6

Mono-XL

Page 22

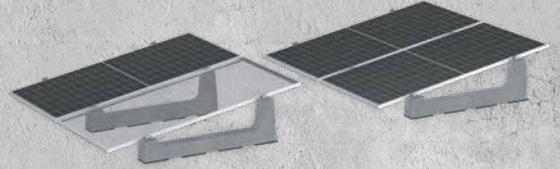
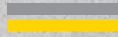

Rapide, robuste et modulaire: le système Mono-XL permet de fixer les grands modules verticalement, en modulant la distance entre les rangées et en assurant une pose rapide et sûre.

7

Industrial-XL

Page 25

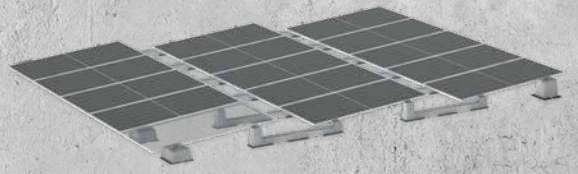
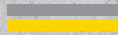

Solide, sûr et avantageux: le système Industrial-XL est destiné aux panneaux solaires de grandes dimensions utilisés dans les installations photovoltaïques de grande taille et offre un équilibre parfait entre sécurité, coût et charge sur le toit.

8

Accessories

Page 26



Sécurité et simplicité aussi pour les accessoires: les étriers, les gaines et les poids supplémentaires peuvent être installés rapidement et facilement, et sont conçus pour assurer une stabilité maximale des panneaux photovoltaïques.

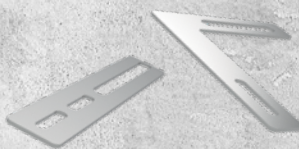

No-Flex

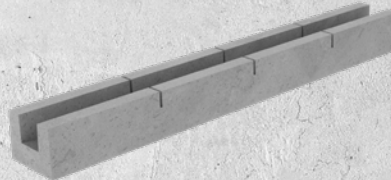

Cablowind

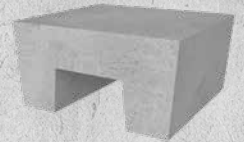

U-Block

**LÉGER,
STABLE,
UNIVERSEL**





MONO-RANGÉE

SIMPLE,
RAPIDE,
ET POLYVALENT



Le système Mono-Rangée est une solution simple et extrêmement polyvalente: disponibles dans une large gamme d'inclinaisons de 3° à 30°, les ballasts permettent de fixer les panneaux solaires verticalement, horizontalement ou dans une orientation est-ouest, en modulant librement la distance entre les rangées et en assurant une installation rapide et facile, même en présence d'obstacles.

INCLINAISONS

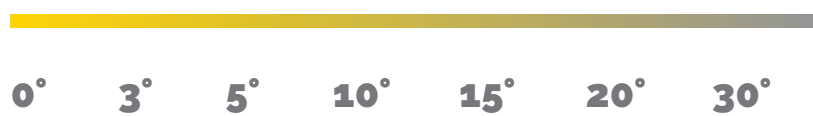

VERTICAL
HORIZONTAL

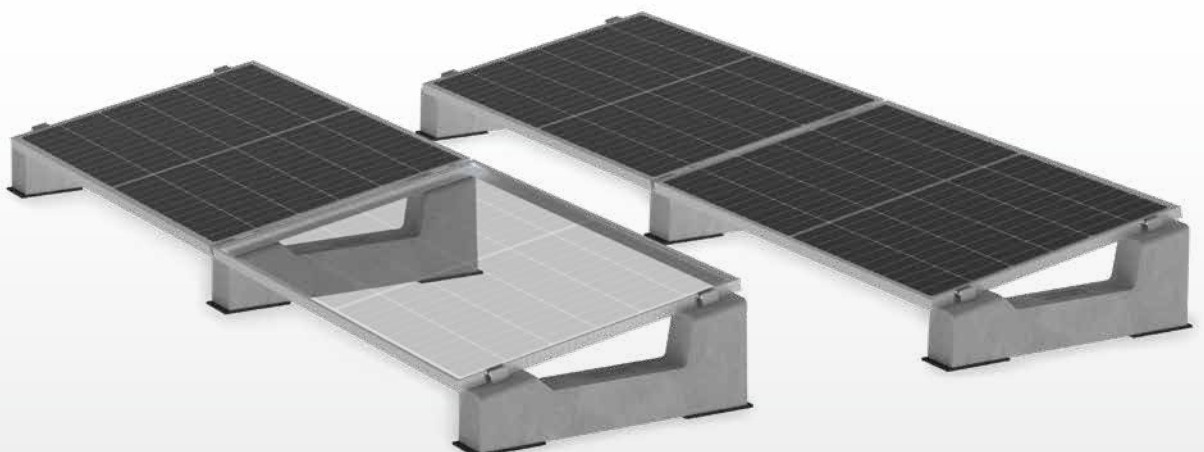
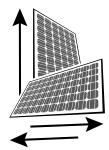

CONNECT

FAIBLE CHARGE,
HAUTE
RÉSISTANCE



L'équilibre parfait entre résistance et légèreté : le système Connect relie tous les ballasts pour créer une seule grille afin de réduire les charges sur le toit et les coûts de transport, tout en distribuant le poids d'une manière parfaitement équilibrée. Le système est disponible avec différentes inclinaisons et est facile et rapide à installer sur n'importe quel toit plat.

INCLINAISONS

5° 10° 15° 20° 30°

HORIZONTAL

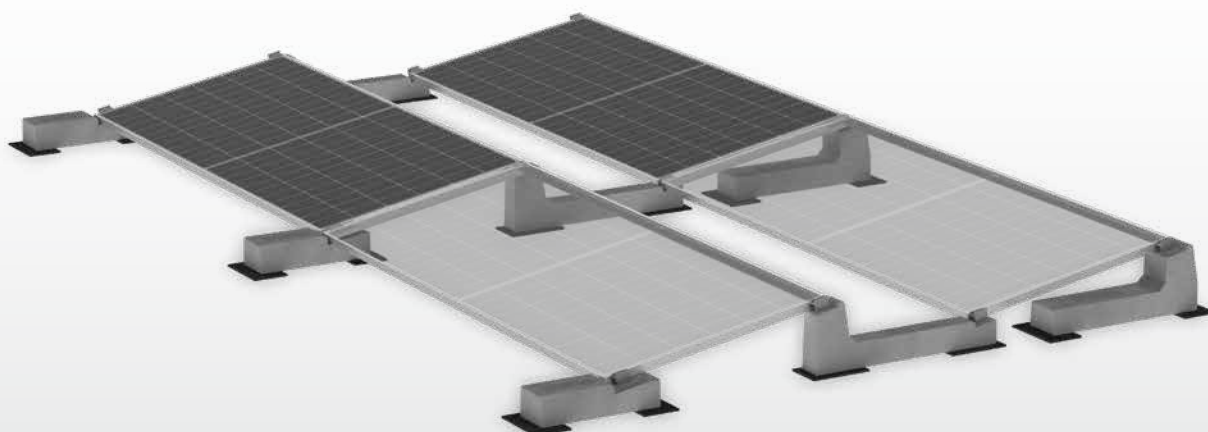
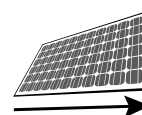





UN MAXIMUM D'ÉNERGIE DANS UN MINIMUM D'ESPACE



Optimisation de l'espace, stabilité garantie : le système Est-Ouest permet d'installer des fixations de panneaux solaires aussi bien horizontalement que verticalement, et il est possible de composer les ballasts selon les exigences grâce à sa large gamme de ballasts allant de 3° à 30°. Rapide et facile à installer, le système exploite au mieux toutes les surfaces, en permettant de contourner rapidement les obstacles et en garantissant une résistance élevée aux charges de vent et de neige.

INCLINAISONS



5°

10°

VERTICAL
HORIZONTAL

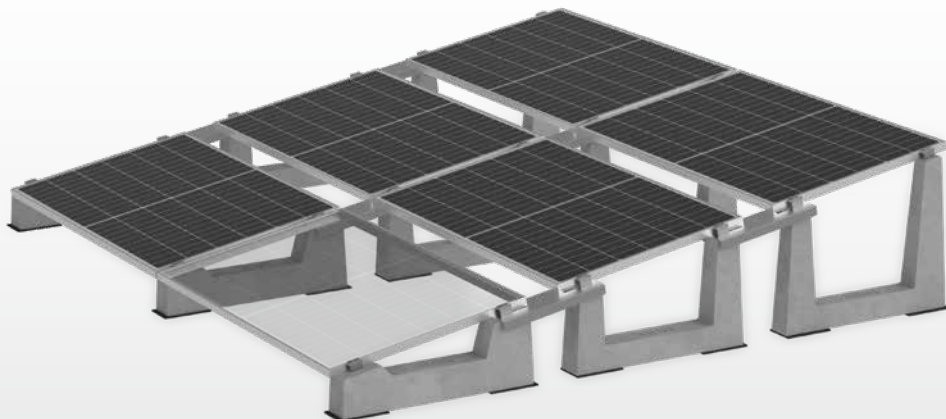
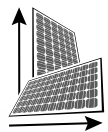

FIXATION FLEXIBLE, HAUTEUR MODULABLE

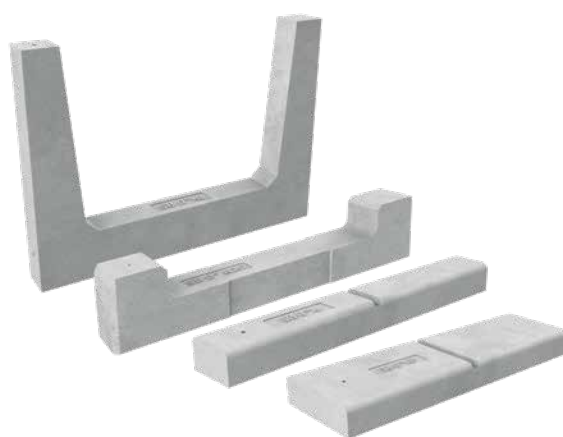

Avec le système Zéro, les phases d'installation et de conception deviennent beaucoup plus simples: les structures permettent de réaliser des fixations de panneaux solaires sur le grand côté et/ou sur le petit côté, soit en les joignant en une seule grille, soit en les positionnant en rangées uniques avec une hauteur variable. Dotées d'une grande résistance au vent, les structures permettent également de gérer au mieux les contraintes paysagères, en optimisant l'espace disponible et l'impact esthétique de l'installation.

HAUTEUR DU BALLAST (mm)

90 200 700

VERTICAL
HORIZONTAL

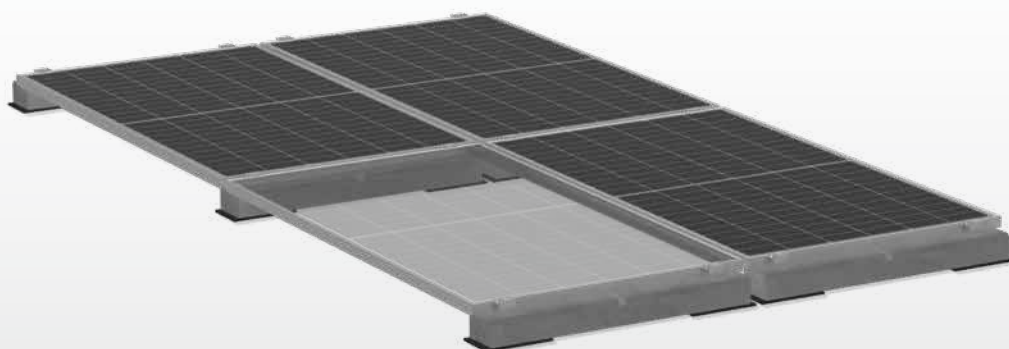
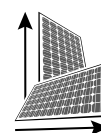



NOUVEAUTÉ

EASYWEST®



5

PAGE 21

EASYWEST

LÉGER,
STABLE,
UNIVERSEL

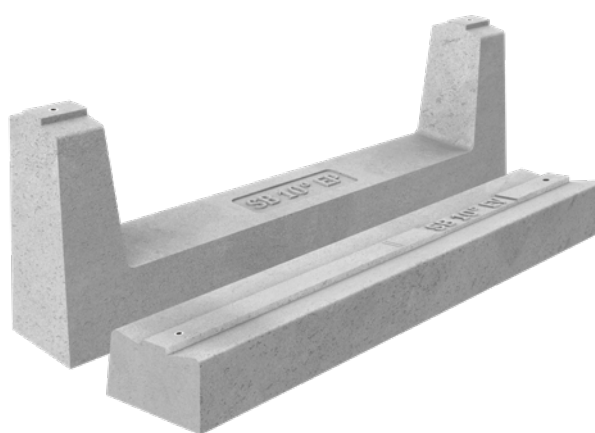

Charge de toit réduite au minimum, haute résistance au vent et compatibilité avec tout type de module: le système Easy West a été conçu pour offrir aux installations Est-Ouest de panneaux photovoltaïques sur toit plat, un système réticulaire extrêmement léger, robuste et rapide à monter, utilisable aussi bien avec des panneaux solaires standard qu'avec des modules de grandes dimensions.

INCLINAISON



10°

HORIZONTAL

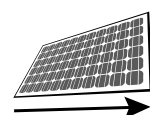

MONO-XL

RAPIDE,
ROBUSTE ET
MODULAIRE

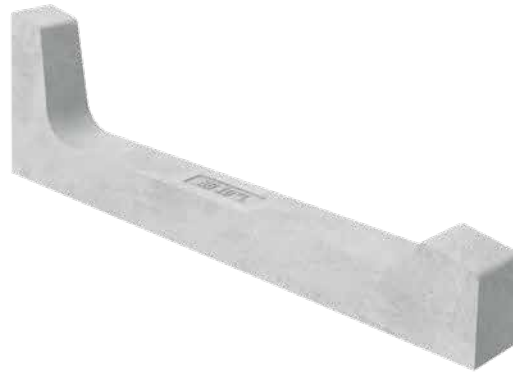

Disponibles avec une inclinaison de 5° et 10° , les ballasts Mono-XL offrent aux grands panneaux photovoltaïques une solution simple et polyvalente : la fixation de panneaux solaires verticale assure aux modules un haut niveau de résistance et de stabilité, tandis que la possibilité de moduler librement la distance entre les rangées garantit une pose rapide même en présence d'obstacles sur la couverture.

INCLINAISONS

5° 10°

VERTICAL

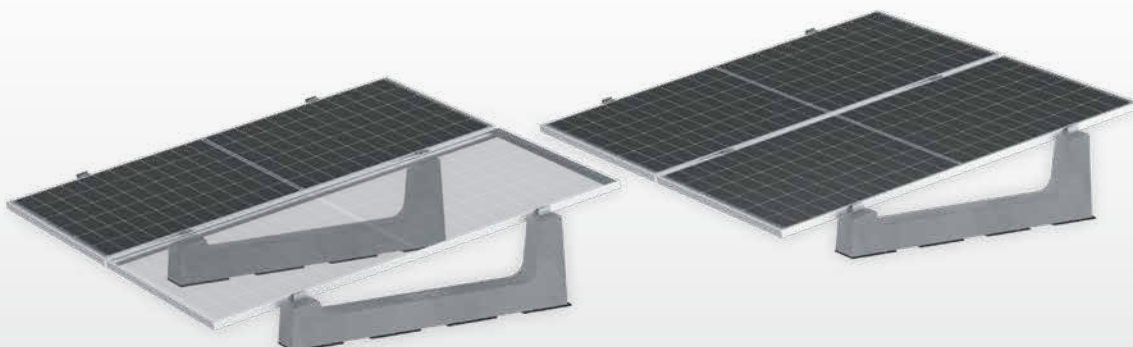
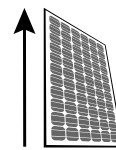





7

PAGE 25

INDUSTRIAL-XL

SOLIDE,
SÛR,
AVANTAGEUX



Destiné aux panneaux solaires de grande taille utilisés dans les grandes installations photovoltaïques, le système Industrial-XL garantit un niveau de sécurité et de fiabilité maximal. La configuration spéciale en grille avec fixation verticale à 5° garantit une résistance maximale au vent et le respect de tous les paramètres de support, tout en réduisant les coûts par kW et les charges sur le toit.

INCLINAISON



5°

VERTICAL

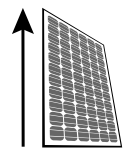

ACCESSOIRES

NO-FLEX

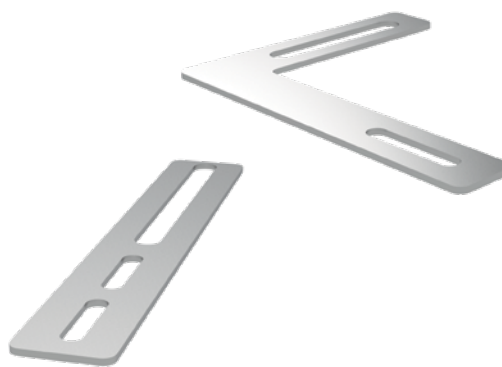

Le système No-Flex assure un niveau maximal de stabilité et de résistance à la charge pour les grands panneaux solaires : le support spécial inséré sur le ballast supplémentaire permet de fixer les modules également au niveau de la partie centrale, augmentant ainsi les points de fixation de 4 à 6, tout en respectant tous les paramètres de support indiqués par les fabricants et en réduisant à zéro le risque de flexion. Compatible avec tous les systèmes de pose horizontale.

INCLINAISONS



3° 5° 10° 15° 20° 30°

HORIZONTAL

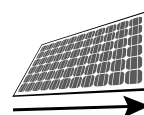





ACCESSOIRES

CABLOWIND



Charges équilibrées, câbles bien rangés: Cablowind regroupe dans un seul accessoire les fonctions d'un poids supplémentaire et celles de canalisation, améliorant ainsi la résistance au vent et permettant un acheminement plus ordonné et plus professionnel des câbles.



CABLOWIND 95cm

Pour la pose verticale des modules

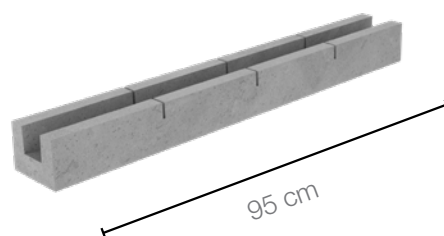

CABLOWIND 160cm

Pour la pose horizontale des modules

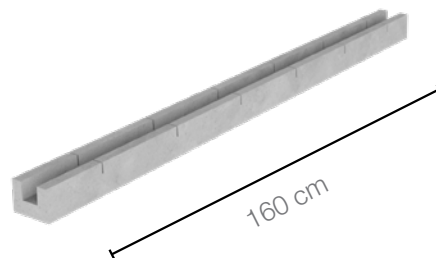

CABLOWIND 185cm

Pour la pose horizontale de modules de grandes dimensions

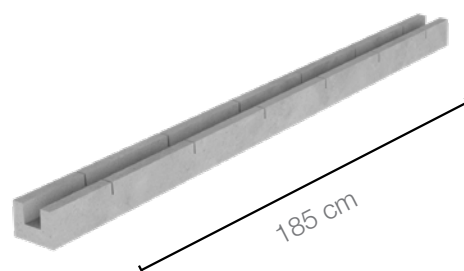

ACCESSOIRES

U-BLOCK



Le poids supplémentaire "U-Block" – disponible en versions 15 et 30 kg – se pose rapidement et facilement directement sur le ballast, sans percer de trous, et augmente rapidement la stabilité de l'installation photovoltaïque.



ÉTRIERS ET GAINES



Panneaux stables, surfaces intactes: les étriers en aluminium permettent de fixer les panneaux solaires rapidement et en toute sécurité, et les gaines placées sous les ballasts optimisent l'étanchéité en offrant une protection supplémentaire à toutes les surfaces de support.

ÉTRIER UNIVERSEL



GAINES DE PROTECTIONS



POWERCLAMP®



L'étrier PowerClamp offre aux panneaux une fixation encore plus forte et durable, offrant le plus haut niveau de sécurité et rendant les opérations de mise à la terre beaucoup plus rapides.

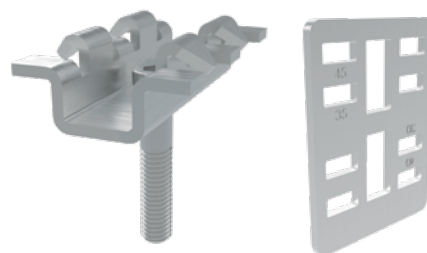

NOUVEAUTÉ



SURFACES D'INSTALLATION

Toutes les solutions Sun Ballast® permettent de réaliser des installations photovoltaïques sur n'importe quel type de surface plane, depuis les petits toits bitumés des maisons et des immeubles d'habitation jusqu'aux grandes toitures couvertes des installations industrielles.

L'absence de trous de fixation, combinée à la large gamme de hauteurs et d'inclinaisons, rend les ballasts extrêmement polyvalents, et ceux-ci peuvent être installés facilement, rapidement et en toute sécurité sur tous les types de toitures.



GAINE

La gaine offre à de nombreux bâtiments un niveau de protection élevé et, grâce à l'absence de trous, le lest Sun Ballast® garde conserve en toute sécurité toutes ses propriétés isolantes.



REVÊTEMENT DE SOL

En plus de ne pas nécessiter de trous, les ballasts sont posés sur une gaine protectrice spéciale en caoutchouc, ce qui garantit une installation précise et sans rayures, même sur les revêtements de sol les plus délicats.



GRAVIER

Les ballasts peuvent être posés soit directement sur le gravier, soit sur la couche de couverture située en dessous, ce qui permet une installation simple, rapide et sûre.



TOITURES VÉGÉTALISÉES

Quel que soit le type de végétation, Sun Ballast® offre une solution idéale: les supports de panneaux solaires ne sont pas exposés au risque de corrosion et, grâce à la hauteur réglable par rapport au sol, les ballasts peuvent offrir une excellente protection contre la lumière directe et les intempéries.



TERRE

Après quelques préparatifs simples pour l'installation au sol, les ballasts réduisent le temps d'installation et assurent un niveau élevé de stabilité et de résistance au vent.



SOLIDES COMM



E LA MONTAGNE

UN SUPPORT À 360°, DU PROJET À LA POSE



LE BUREAU D'ÉTUDES SUN BALLAST®
FOURNIT À TOUS LES CLIENTS UNE ASSISTANCE
RAPIDE ET GRATUITE POUR TOUTES LES PHASES
DE LA MISE EN ŒUVRE DES INSTALLATIONS
PHOTOVOLTAÏQUES. UNE GARANTIE DE SÉCURITÉ,
DE COMPÉTENCE ET DE QUALITÉ.

Rapide, gratuit et professionnel:

le Bureau d'études Sun Ballast® offre une assistance complète depuis les premières étapes de la planification jusqu'à la fixation du dernier étrier.

Un soutien constant qui accompagne nos clients en leur fournissant des calculs, des conseils pratiques pour l'utilisation du configurateur et toute la documentation technique nécessaire pour construire des installations de panneaux photovoltaïques robustes, fiables et sûres.

Composé de plus de 15 professionnels,

le Bureau d'études Sun Ballast® réalise chaque année des milliers de rapports techniques et offre une assistance complète aux installateurs, concepteurs, EPC et distributeurs du monde entier.



MADE TO LAST



SUN BALLAST
Made to last
Patented systems



UN RÉSEAU DE DISTRIBUTION INTERNATIONAL

RAPIDES A L'INSTALLATION, RAPIDES À
RECEVOIR: LE RÉSEAU DE DISTRIBUTION
DE SUN BALLAST® COMPTE DES DIZAINES
DE PARTENAIRES INTERNATIONAUX ET
LES BALLASTS SONT DISPONIBLES DANS
PLUS DE 40 PAYS DANS LE MONDE.

Qualité et simplicité, mais aussi disponibilité constante et livraison
rapide: offrir à nos clients une assistance professionnelle signifie
également garantir un service commercial et logistique rapide,
précis et ponctuel.

C'est pourquoi Sun Ballast® met à la disposition de tous ses
partenaires une équipe d'opérateurs dévoués qui leur fournit une
assistance constante à toutes les étapes de la commande, de la
demande de devis à la livraison du matériel.

Le réseau de distribution Sun Ballast® compte aujourd'hui
des dizaines de partenaires internationaux et assure un service de transport
rapide et fiable dans plus de 40 pays.

CONTACTS

INFORMATIONS ET PREMIER CONTACT

info@sunballast.com

CONSEILS COMMERCIAUX

commerciale@sunballast.com

ASSISTANCE TECHNIQUE

tecnico@sunballast.com

COMMUNICATION, ÉVÉNEMENTS, PR

marketing@sunballast.com



UNI EN ISO 9001: 2015
Nro 50 100 13413







Made to last
Patented systems

BASIC SBRL

Via Danubio, 8 - 42124 Reggio Emilia (RE) Italie - N° TVA: 02557770357 - Tel.: +39 0522 960926

www.sunballast.fr - info@sunballast.com

